

人と安心を面をつなぐ  
レーザセンサー



<http://laserscanner.jp/>

レーザスキャナー J

# LASER SCANNER J

●主な特徴

**広い検知エリア**

検出角度90°  
最大9.9m  
最小0.5m

縦・横別々に10cm刻みで調整  
することができます。

**柔軟な検知エリア**

障害物を避けた検知エリアの設  
定も可能です。

**二つのエリア設定**

二つの検知エリアを設定でき、  
信号を別々に出力します。

**リモコンで簡単設定**

パソコンを使わず、リモコン操作  
で簡単に調整できます。

**可視レーザで簡単調整**

設定時のみ、可視レーザを放射  
し、水平調整をサポートします。



LASER SCANNER J の特徴

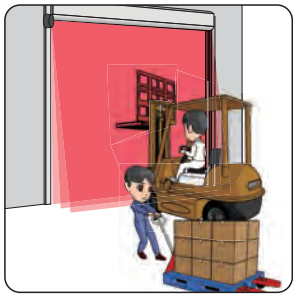

シャッター / ガレージドアの安全用センサーとして。開口部を面で覆い、対象物の「抜け」を防ぎます。

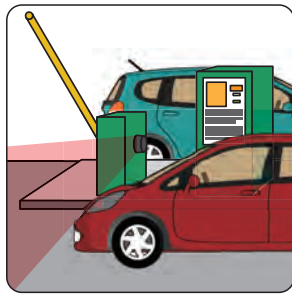

駐車場ゲートの安全用センサーとして。路面の影響を受けず、屋外で使用することが出来ます。

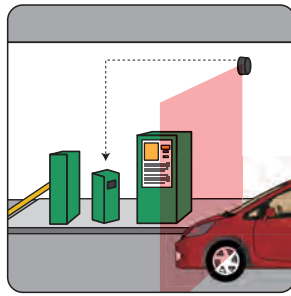

車番認識システムのトリガーセンサーとして。光電管のように、受光用のポールを立てる必要がありません。

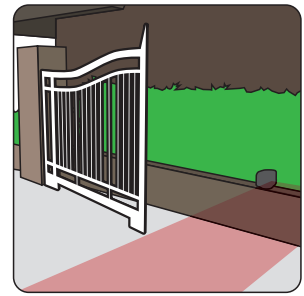

門扉の安全用センサーとして。高い防水性で、屋外への取り付けも安心です。



駐車場での車高・車幅検知センサーとして。色や形状の影響を受けにくい高い精度で車体を検知します。

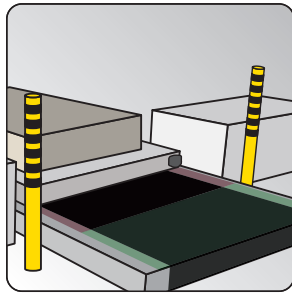

自動運搬機の安全用センサーとして。2つのエリアパターンを使い、警告用と停止用に信号を使い分けられます。

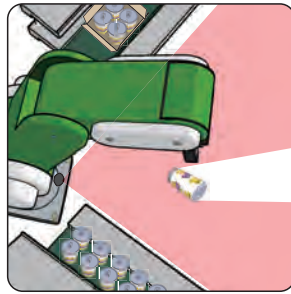

製造現場のロボット停止用センサーとして。小さなものも素早く検知し、信号を出力します。



美術館のセキュリティ用センサーとして。広い検知エリアで、複数の美術品を守ります。

仕様

品名	Laser Scanner J (レーザーキャナーJエイ)
検出方式	レーザー (静止検知)
製品クラス	クラス1
最大検出エリア	9.9m × 9.9m
レーザー特性	赤外線レーザー 赤色レーザー
	波長 905nm : 最大出力/パルス電力 75W 波長 650nm : 最大出力 CW/パワー 3m/W
供給電力	24V DC
最大電力	5VA以下
ケーブルの長さ	10m
反応時間	標準 20ms : 最大 80ms
出力	電子リレー2ab (抵抗負荷)
最大接点電圧	35V DC / 24V AC
最大接点出力	80mA
LED表示	LED青 : 電源ON LED橙 : 注意表示 LED緑/赤 : 非検知時/緑、検知時/赤
素材	PC / ASA
色	黒
取り付け角度	-45°, 0°, 45°
取り付けブラケット水平調整	-5° ~ +5° (△印から)
取り付けブラケット高さ調整	-3° ~ +3° (六角レンチ使用)
防塵・防水性	IP65 (JIS 保護等級5相当)
使用周囲温度	常時電源がON状態の場合 -30° ~ +60° 電源をON/OFFする場合 0° ~ +60°
使用周囲湿度	0 ~ 95% (結露なきこと)
耐震動	< 2G
フロントスクリーンの汚れ	最大30%の同質化
適用規格	2006/95/EC: LVD; 1999/5/EC: R&TTE; 2004/108/EEC: EMC; 2006/42/EC: MD 2002/95/EC: RoHS; EN 60825-1; EN 60950-1; EN 60529; IEC60825; EN 61000-6-1: EMC - Commercial Level; EN 61000-6-2: EMC - Industrial level; EN 61496-1 & -3; EN 61508 SIL2 EN 12978; EN 12445; EN 12453 Typ E EN ISO 13849-1:2008 Performance Level <<C>> CAT 2;

商品改善の為予告なしに商品仕様を変更することがございますのでご承知おください。

外形寸法 (mm)

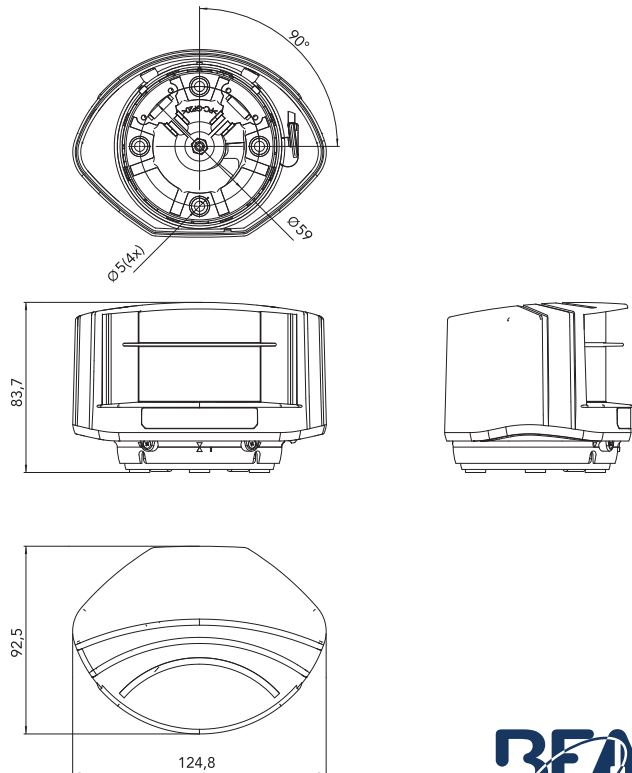

ビーイーエージャパン株式会社

■本社

〒220-0004  
神奈川県横浜市西区北幸2-8-19  
横浜西口Kビル  
Tel: 045-565-9560 Fax: 045-565-9561  
☎ 0120-010-449  
E-mail: sales@beasensors.com  
HP: https://asia.beasensors.com/ja/

