

# ELIX

自动平开门智能开启传感器

软件版本 SW 0100 及更高版本的用户指南 ( 请参阅产品上的跟踪标签 )

## 1. 产品用途

ELIX 是一款基于 FMCW 技术的自动门智能开启传感器。该传感器可识别运动状态，并根据人流情况调整工作模式，精准匹配行人的通行意图，并在需要时开启自动门。通过分析运动方向与速度，它在优化每一次开启动作的同时，既确保通行过程的顺畅舒适，又有效避免不必要的能耗损失。

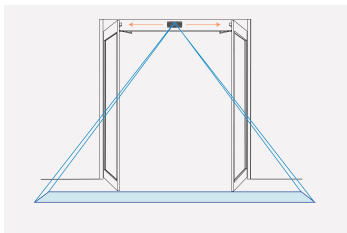

平开们门机安装 ( 安装位置左/中/右可选 )

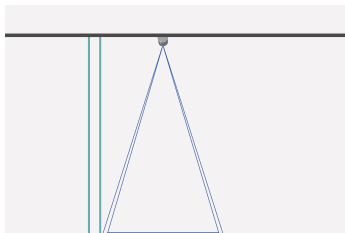

吸顶安装

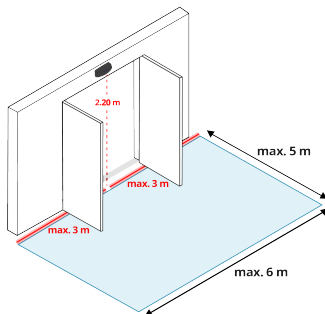

**MOVA**  
INSIDE

- 只有经过培训的合格人员才能安装和调试传感器。
- 该传感器不能用于指定用途以外的其他用途。
- 安装人员必须阅读、理解并遵循本用户指南中给出的说明。
- 装有传感器的自动门系统制造商有责任确保系统符合适用的国家和国际法规和安全标准。
- 不当安装会导致传感器运行异常。
- 对于因不当使用、安装或不当调整传感器而造成的伤害或损坏，传感器的制造商不承担任何责任。

## 2. 注意事项

✘	✘	✘
避免振动、冷凝、避免暴露在骤变和极端的温度环境中。	禁止遮盖传感器。	避免在检测区域内出现移动物体，且传感器附近不得存在可能遮挡检测区域的金属部件。

## 3. 结构描述

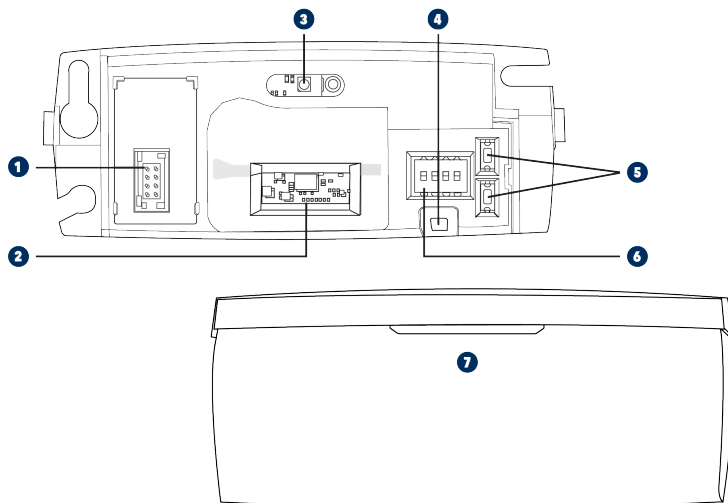

- ① 主连接器
- ② 雷达天线
- ③ LED 1
- ④ LED 2\*
- ⑤ 按钮开关
- ⑥ 拨码开关
- ⑦ 外壳

### LED 信号

- 开启检测
- 绿色 LED 闪烁
- 红绿 LED 交替闪烁
- Bluetooth®
- 红色 LED 闪烁
- 橙色 LED 闪烁 × 次
- LED 关闭

\* LED 2 在运行 30 分钟后自动关闭。只要尚未安装外盖，安装人员就可以清晰地查看 LED 信号灯状态。

## 4. 安装在门上

### 取下外壳

手持传感器，将螺丝刀插入传感器背面左侧或右侧的凹槽中，取下外壳。以螺丝刀为杠杆，撬开外壳。

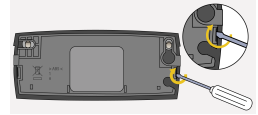

### 注意

传感器安装在门上后，将螺丝刀插入传感器的左侧或右侧凹槽中，旋转螺丝刀即可取下外壳。

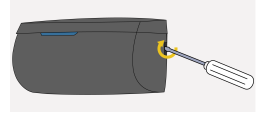

1. 粘贴安装模板。钻 1 个线缆孔 (直径 5-7 mm, 1/4 英寸) 并将线缆穿过。钻 2 个螺丝孔 (直径 3 mm, 1/8 英寸)。



2. 插入连接器，或使用专用改装接口连接现有线缆。

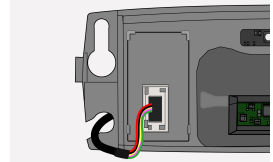

3. 首先，根据墙面开孔位置整理线缆。将其穿过传感器背面的预留空间布置以防止线缆被挤压。然后，将传感器牢固地固定到位。



## 5. 接线

RD BK

电源

YE YE

输出 1：开启

PK PK

输出 2\*

GR GR

输出 3\*

\*在当前版本的 ELIX 中，只有输出 1 可以运行且专用于开门。输出 2 和 3 未分配，用于未来版本中的其他功能。

## 6. 通过移动应用程序安装

建议使用 ELIX 移动应用程序进行安装，该应用可访问传感器的全部设置，确保实现最简单、最完整的配置，包括设置检测区域尺寸、屏蔽区域配置以及交叉通过过滤等高级功能选项。

扫描二维码或打开以下链接以下载移动应用程序。

<https://play.google.com/store/apps/details?id=com.beasensors.elix>

<https://apps.apple.com/app/elix-set/id6745556056>

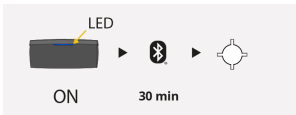

Bluetooth® LED (白色) 缓慢闪烁。

开机或重启后，Bluetooth® 在最后一次使用后仍保持激活状态 30 分钟，之后自动关闭。

或者，按一次上方白色按钮或下方黑色按钮，即可重新激活 Bluetooth® (蓝牙)。

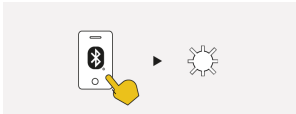

打开 ELIX 移动应用程序并连接传感器。在配对过程中，Bluetooth® (蓝牙) LED 信号灯会快速闪烁。



配对后，白色 Bluetooth® (蓝牙) LED 信号灯常亮。

Bluetooth® 文字商标和标识归 Bluetooth SIG, Inc 所有。BEA sa 在获得许可的情况下使用这些标识。其他商标和商品名称归各自所有者所有。

主页

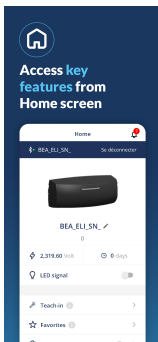

自学习

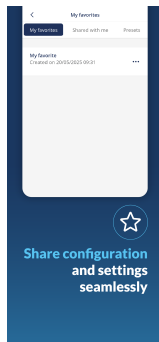

设置

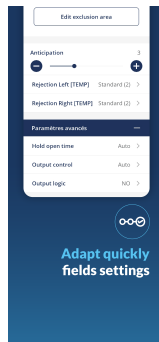

查看



诊断

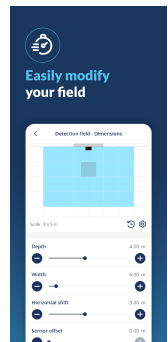



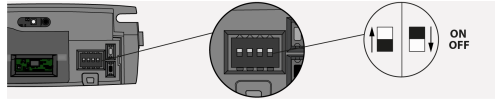

## 7. 通过传感器接口安装

请注意，仅可通过传感器接口进行基础设置。如需访问全部参数，请使用 ELIX 移动应用程序 (参见第 5 页)。

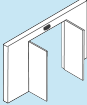
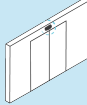
## 拨码开关

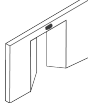
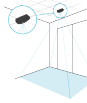

DIP 1	DIP 2	DIP 3	DIP 4
<b>安装侧</b>	<b>安装方式</b>	<b>交叉流量过滤器级别-左</b>	<b>交叉流量过滤器级别-右</b>
<b>ON*</b> 开门侧 即活动门扇的一侧。 	<b>ON*</b> 安装在门上方 即传感器天线垂直向下。 	<b>ON*</b> 中等 部分左侧平行人流将被过滤。 	<b>ON*</b> 中等 部分右侧平行人流将被过滤。 
<b>OFF</b> 关门侧 即与活动门扇相对的一侧。 	<b>OFF</b> 吸顶安装 即传感器天线朝向检测区域正前方。 	<b>OFF</b> 高 大部分左侧平行人流将被过滤。 	<b>OFF</b> 高 大部分右侧平行人流将被过滤。 
* 出厂值			
更换 DIP 开关后，LED 呈橙色闪烁状态。长按上方白色按钮或下方黑色按钮可确认设置。			

### 通过按钮进行设置：

#### 1) 开启触发级别：



按 1 次 上方的白色按钮 **提高开启触发等级**。  
在相同的靠近速度下，等级越高，门会更早触发开启。



按下 1 次 下方的黑色按钮上 **降低开启触发等级**。  
在相同的靠近速度下，等级越低，门的触发开启越晚。

#### 2) 重置出厂值：

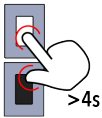

长按 (> 4 秒) 同时按下两个按钮即可重置为 **出厂值**。

### 通过按钮进行自学习

#### 1. 环境自学习

- 按下方黑色按钮 2s 启动自学习。LED 开始红绿交替闪烁。

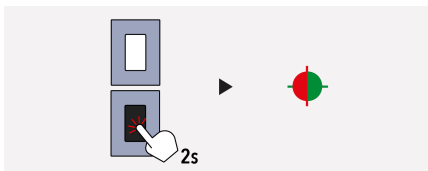

- 请停止通行，向后退约 3 米，并保持静止，直至传感器完成初始化并关闭门扇。

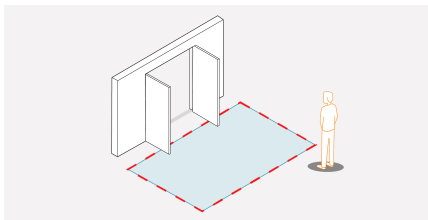

- LED 开始缓慢地闪烁绿灯。请走向门口的中央，在门前约一米处停下。LED 开始闪烁红灯时，您即可离开该位置。

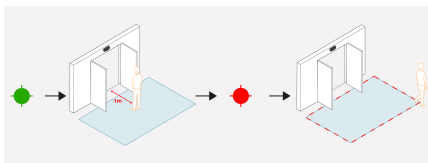

## 2. 门自学习

- LED 开始缓慢地闪烁绿灯。请静止不动，确保检测区域内无障碍物。LED 开始闪烁红色时，请等待门完成开关动作。

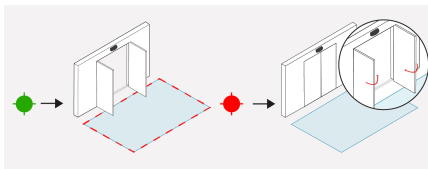

- 当门再次完全关闭且 LED 指示灯熄灭时，自学习完成。

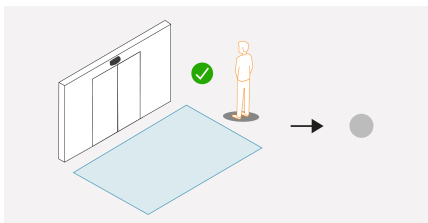

## 8. 故障处理

LED	状态	故障处理/解决办法
	门扇关闭，LED 关闭。	<b>传感器未通电。</b> 检查接线和电源。 <b>门控设置已设为“关闭”值。</b> 通过移动应用程序 > 设置 > 高级设置，将门控设置更改为“自动”。
	门没有按预期响应。当门关闭时，蓝色 LED 亮起。	<b>传感器输出配置不正确。</b> 通过移动应用程序 > 设置 > 高级设置，更改每个与门控制器相连的传感器的输出配置。
	门持续反复开关，蓝色 LED 规律性亮起。	<b>传感器受到门体运动或由门体运动引起的振动干扰。</b> <ol style="list-style-type: none"><li>1. 确保传感器已正确固定。</li><li>2. 重新启动自学习功能。 若安装在关门侧且使用移动应用程序，请在自学习过程中选择开门侧。</li><li>3. 通过移动应用程序中的查看器检查误检测产生的位置。如有需要，可创建屏蔽区域或调整检测区域范围。</li></ol>
	门无故开启。蓝色 LED 亮起。	<b>在气闸门应用中，传感器会检测到对侧门的运动。</b> 通过移动应用程序调整检测区域尺寸。
	橙色 LED 常亮。	<b>传感器遇到内存故障。</b> 更换传感器。
	橙色 LED 闪烁 1 次。	<b>传感器内部故障。</b> 切断并重启电源。如果 LED 再次闪烁，请更换传感器。
	橙色 LED 闪烁 2 次。	<b>电源已超出限制。</b> <ol style="list-style-type: none"><li>1. 检查电源。</li><li>2. 缩短线缆长度或更换线缆。</li></ol> <b>内部温度过高。</b> 保护传感器免受热源（太阳、高温、热气...）的影响。
	门没有按预期响应。橙色 LED 闪烁 3 次。	<b>内部模块通信错误。</b> 切断并重启电源。如果 LED 再次闪烁，请更换传感器。
	橙色 LED 闪烁 5 次。	<b>自学习错误。</b> 通过移动应用程序或按钮启动新的自学习（参见第 7 页）。

## 9. 技术规格

技术	FMCW, Mowa inside (微波)
发射频率	60 GHz
发射功率	< 20 dBm EIRP
发射功率密度	< 5 mW/cm <sup>2</sup>
检测模式	运动
最大检测范围	6m x 5m 有效检测范围取决于传感器的安装高度和安装位置。
电源电压	12V - 24V AC +/- 10% (50 - 60 Hz); 12V - 24V DC +30% / -10%
最大功耗	< 1 W
输出： 最大转换电压 最大转换电流	固态继电器 ( 无极性 ) 30V AC / 42V DC 100mA ( 电阻式 )
安装高度	1.8 m - 4 m
防护等级	IP54 (IEC/EN 60529)
温度范围	-20 °C - + 55 °C
尺寸	120 mm (L) x 50 mm (H) x 50 mm (W)
材料	ABS/ASA/PC-黑色-银色-白色
重量	120g
线缆长度	2.5m
蓝牙®	工作带宽：2402 MHz-2480 MHz 最大发射功率：12 dBm

## 10. 合规声明

BEA 特此声明，本产品符合欧洲法规 2014/53/EU ( RED ) 和 2011/65/EU ( RoHS ) 。 相关声明文件详见我司网站。	CE
该产品应与未分类的城市垃圾分开处理。	



[www.beasensors.com](http://www.beasensors.com)

BEA SA | LIEGE Science Park | ALLÉE DES NOISETIERS 5 - 4031 ANGLEUR [BELGIUM] | T +32 4 361 65 65  
| F +32 4 361 28 58 | [info-eu@beasensors.com](mailto:info-eu@beasensors.com) | [WWW.BEASENSORS.COM](http://WWW.BEASENSORS.COM)

A **Halma** company

制造商: BEA SA - LIEGE Science Park - Allée des Noisetiers 5 - 4031 Angleur - Belgium 比业电子 ( 北京 ) 有限公司 / 北京市北京经济技术开发区兴海路 5 号 1 幢三层 A-B 区 T +86 10 57761630 / E [info-as@beasensors.com](mailto:info-as@beasensors.com) / W [asia.beasensors.com](http://asia.beasensors.com)

请保留以备将来使用-专为彩色打印而设计